

Technische Information • Datenblatt

GG20-LN

Ausgabe Juni 2022
Techn. Änderungen im Sinne der
Produktverbesserung vorbehalten!

Gas



Elektroanschluss

Anschlussplan GG20-Z:

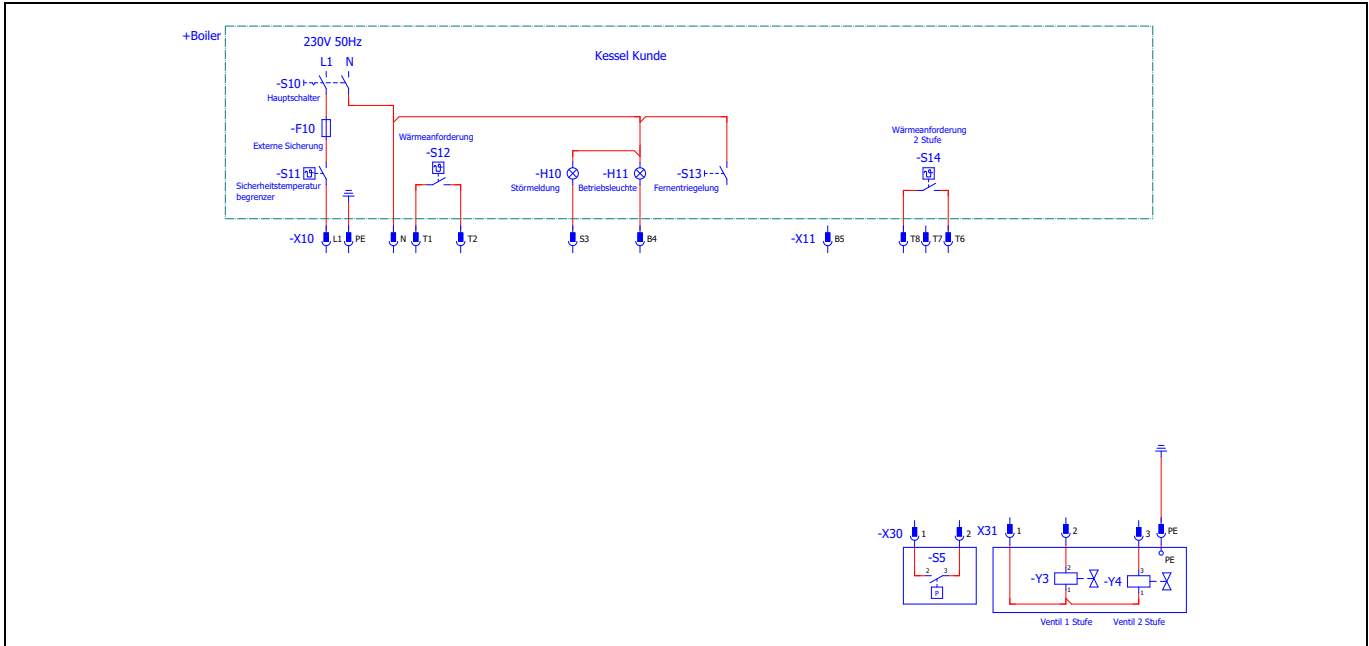

Anschlussplan GG20-M:

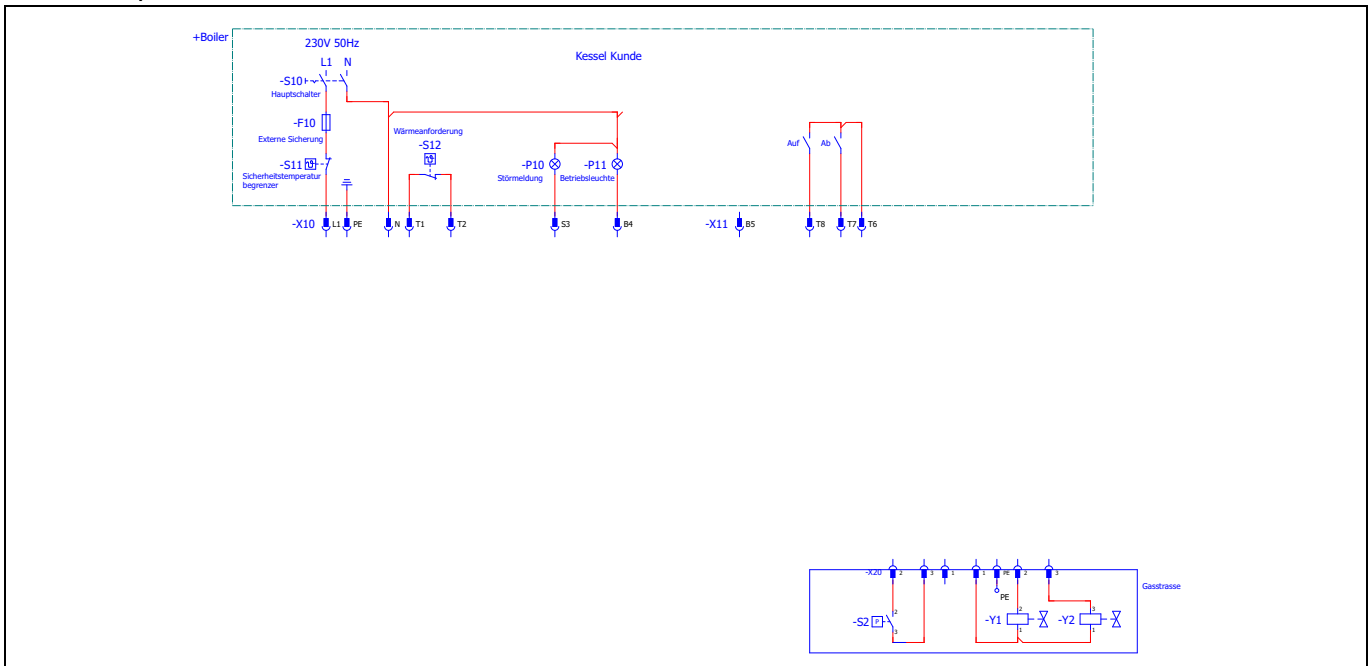

Auswahldiagramm Gasrampe

GG20/1-LN

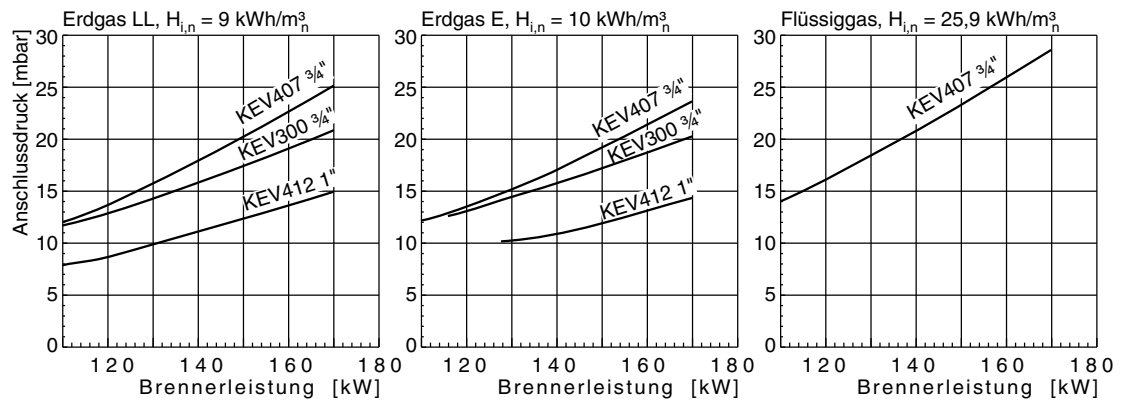

GG20/2-LN

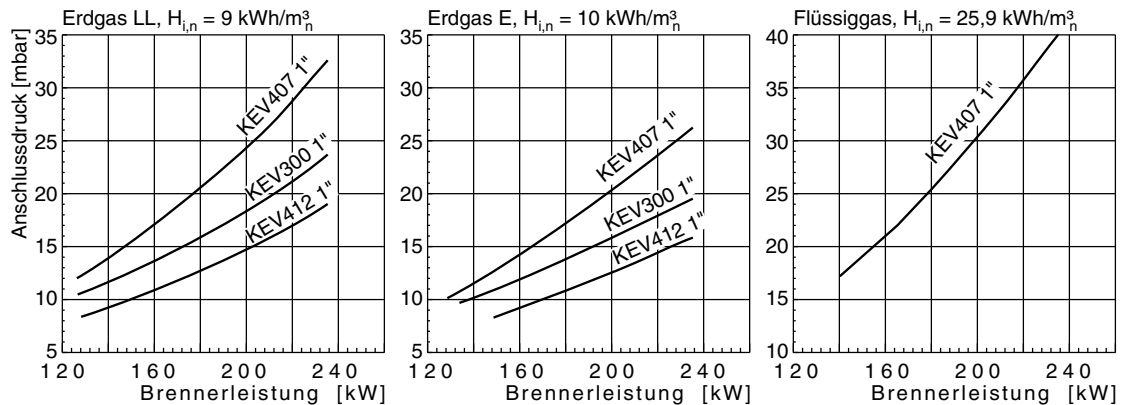

Technische Daten

Technische Daten	Brennertyp	
	GG20/1-Z-(M)-L-LN	GG20/2-Z-(M)-L-LN
Produkt-ID-Nr.	CE-0085	
Brennerleistung in kW	55 - 170	65 - 235
Gasart	Erdgas LL + E = „N“, Flüssiggas 3B/P = „F“	
Gaseingangsdruck mit MB VEF 407 3/4"	20	
Gaseingangsdruck mit MBC 300 VEF 1"	20	
Gaseingangsdruck mit MB VEF 412 1"	20	
Betriebsweise	2-stufig / modulierend	
Spannung	1 / N PE ~ 50 Hz 220 - 240 V	
Stromaufnahme		
Start max. / Betrieb	1,9 / 1,3 A	3,9 / 2,6 A
Elektromotor (2800 min ⁻¹) in kW	0,18	0,37
Flammenüberwachung	Ionisation	
Steuergerät	LME22	
Gewicht in kg	15,0	18,7
Geräuschemission in dB(A)	72	72
Emissionsklasse	5	
NOx Grenzwert	≤ 56 mg/kWh	

Einstelltabellen



Die Daten in den Tabellen sind Anhaltswerte zur Inbetriebnahme. Zwischenwerte können interpoliert werden.

Bei der Erstinbetriebnahme und nach jeder Einstellung, muss eine Verbrennungskontrolle durchgeführt werden.

GG20/1-N-LN								Erdgas LL: $H_{i,n} = 9,3$ [kWh/m ³]			
Brennerleistung		Kesselleistung		Position Luftklappe		Position Mischkopf	Position Einströmdüse	Gasdüsendruck p_G		Gasdurchsatz	
[kW]		$\eta = 92\%$ [kW]		[°]		[mm]	[°]	[mbar]		[m ³ /h]	
2.Stufe	1.Stufe	2.Stufe	1.Stufe	2.Stufe P9	1.Stufe P1			2.Stufe	1.Stufe	2.Stufe	1.Stufe
75	55	69	51	23	0	27	0	4,8	2,9	8,3	6,1
85	55	78	51	28	0	27	0	6,8	2,9	9,4	6,1
105	60	97	55	45	10	27	0	9,5	3,2	11,6	6,7
125	70	115	64	100	18	27	0	11,9	4,2	13,9	7,8
100	65	92	60	30	10	17	0	4,1	1,7	11,1	7,2
140	70	129	64	50	13	17	0	8,0	2,0	15,5	7,8
170	85	156	78	100	20	17	0	12	2,7	18,8	9,4

GG20/1-N-LN								Erdgas E: $H_{i,n} = 10,4$ [kWh/m ³]			
Brennerleistung		Kesselleistung		Position Luftklappe		Position Mischkopf	Position Einströmdüse	Gasdüsendruck p_G		Gasdurchsatz	
[kW]		$\eta = 92\%$ [kW]		[°]		[mm]	[°]	[mbar]		[m ³ /h]	
2.Stufe	1.Stufe	2.Stufe	1.Stufe	2.Stufe P9	1.Stufe P1			2.Stufe	1.Stufe	2.Stufe	1.Stufe
75	55	69	51	23	0	27	0	3,8	2,3	7,4	5,5
85	55	78	51	28	0	27	0	5,3	2,3	8,4	5,5
105	60	97	55	45	10	27	0	7,4	2,5	10,4	5,9
125	70	115	64	100	18	27	0	9,3	3,3	12,4	6,9
100	65	92	60	30	10	17	0	3,2	1,3	9,9	6,4
140	70	129	64	50	13	17	0	6,3	1,6	13,9	6,9
170	85	156	78	100	20	17	0	9,4	2,1	16,9	8,4

GG20/1-F-LN								Flüssiggas: $H_{i,n} = 25,89$ [kWh/m ³]			
Brennerleistung		Kesselleistung		Position Luftklappe		Position Mischkopf	Position Einströmdüse	Gasdüsendruck p_G		Gasdurchsatz	
[kW]		$\eta = 92\%$ [kW]		[°]		[mm]	[°]	[mbar]		[m ³ /h]	
2.Stufe	1.Stufe	2.Stufe	1.Stufe	2.Stufe P9	1.Stufe P1			2.Stufe	1.Stufe	2.Stufe	1.Stufe
75	55	69	51	23	0	27	0	5,0	2,7	2,9	2,1
85	55	78	51	28	0	27	0	6,4	2,7	3,3	2,1
105	60	97	55	45	10	27	0	9,8	3,2	4,1	2,3
125	70	115	64	100	18	27	0	13,9	4,4	4,8	2,7
100	65	92	60	30	10	17	0	6,3	2,7	3,9	2,5
140	70	129	64	50	13	17	0	12,3	3,1	5,4	2,7
170	85	156	78	100	20	17	0	18,2	4,6	6,6	3,3

GG20/2-N-LN								Erdgas LL: $H_{i,n} = 9,3$ [kWh/m ³]			
Brennerleistung		Kesselleistung		Position Luftklappe		Position Mischkopf	Position Einströmdüse	Gasdüsendruck p_G		Gasdurchsatz	
[kW]		$\eta = 92\%$ [kW]		[°]		[mm]	[°]	[mbar]		[m ³ /h]	
2.Stufe	1.Stufe	2.Stufe	1.Stufe	2.Stufe P9	1.Stufe P1			2.Stufe	1.Stufe	2.Stufe	1.Stufe
107	70	98	64	40	0	27	0	8,4	3,6	11,9	7,8
130	70	120	64	58	0	27	0	12,1	3,6	14,4	7,8
140	70	129	64	100	10	27	0	13,0	6,1	15,5	7,8
140	100	129	92	38	20	17	+ 16	6,6	3,2	15,5	11,1
200	100	184	92	67	20	17	+ 16	11,8	3,2	22,2	11,1
235	120	216	110	100	28	17	+ 16	14,1	6,1	26,1	13,3

GG20/2-N-LN								Erdgas E: $H_{i,n} = 10,4$ [kWh/m ³]			
Brennerleistung		Kesselleistung		Position Luftklappe		Position Mischkopf	Position Einströmdüse	Gasdüsendruck p_G		Gasdurchsatz	
[kW]		$\eta = 92\%$ [kW]		[°]		[mm]	[°]	[mbar]		[m ³ /h]	
2.Stufe	1.Stufe	2.Stufe	1.Stufe	2.Stufe P9	1.Stufe P1			2.Stufe	1.Stufe	2.Stufe	1.Stufe
107	70	98	64	40	0	27	0	6,6	2,8	10,6	6,9
130	70	120	64	58	0	27	0	9,5	2,8	12,9	6,9
140	70	129	64	100	10	27	0	10,2	4,8	13,9	6,9
140	100	129	92	38	20	17	+ 16	5,2	2,5	13,9	9,9
200	100	184	92	67	20	17	+ 16	9,2	2,5	19,8	9,9
235	120	216	110	100	28	17	+ 16	11,0	4,8	23,3	11,9

GG20/2 -F-LN								Flüssiggas: $H_{i,n} = 25,89$ [kWh/m ³]			
Brennerleistung		Kesselleistung		Position Luftklappe		Position Mischkopf	Position Einströmdüse	Gasdüsendruck p_G		Gasdurchsatz	
[kW]		$\eta = 92\%$ [kW]		[°]		[mm]	[°]	[mbar]		[m ³ /h]	
2.Stufe	1.Stufe	2.Stufe	1.Stufe	2.Stufe P9	1.Stufe P1			2.Stufe	1.Stufe	2.Stufe	1.Stufe
107	70	98	64	40	0	27	0	7,2	3,1	4,1	2,7
130	70	120	64	58	0	27	0	10,6	3,1	5,0	2,7
140	70	129	64	100	10	27	0	12,3	3,1	5,4	2,7
140	100	129	92	38	20	17	+ 16	6,9	2,9	5,4	3,9
200	100	184	92	67	20	17	+ 16	14,1	3,5	7,7	3,9
235	120	216	110	100	28	17	+ 16	19,4	5,1	9,1	4,6

Baumaße / Kesselanschlussmaße (Alle Maße in mm, Maße in (...) GG20/2-LN)

GG20/1/2-LN

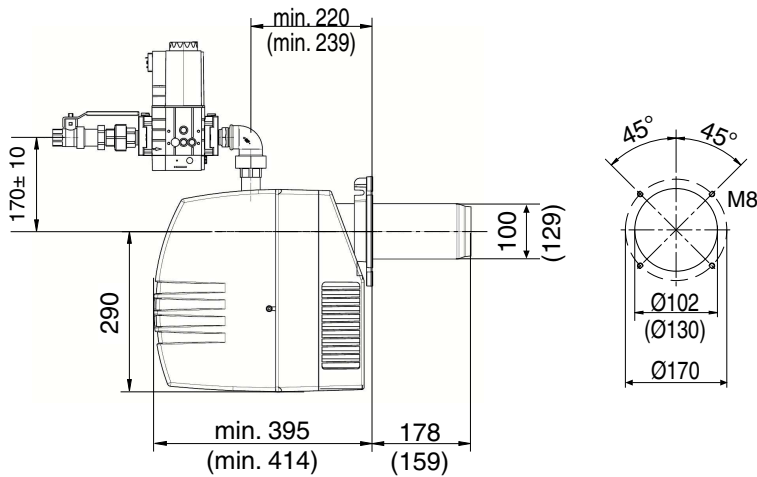

Arbeitsfelder

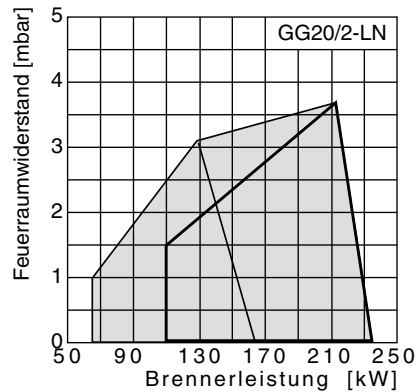
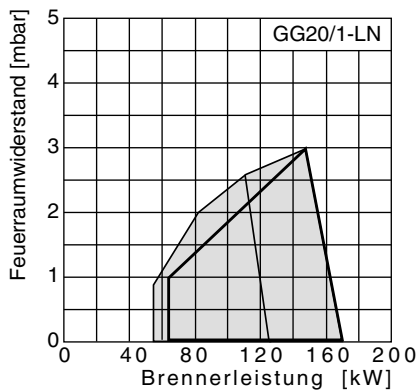

— Mischereinrichtung „zu“
— Mischereinrichtung „auf“

Arbeitsfelder nach DIN EN 676 2008-11. Die Arbeitsfelder beziehen sich auf 15°C und 1013 mbar..

Alle in dieser technischen Unterlage festgelegten Informationen sowie die von uns zur Verfügung gestellten Zeichnungen, Fotos und technischen Beschreibungen bleiben unser Eigentum und dürfen ohne unsere vorherige schriftliche Erlaubnis nicht vervielfältigt werden.
Änderungen vorbehalten.

G I E R S C H

Enertech GmbH • Brenner und Heizsysteme
Postfach 3063 • D-58662 Hemer • Telefon 02372/965-0 • Telefax 02372/61240
E-Mail: info@giersch.de • Internet: <http://www.giersch.de>

